



Trigo S

Vermeiren (Schweiz) AG
Eisenbahnstrasse 62
3645 Gwatt (Thun)

Client: _____
 Commission: _____
 Numéro d'article: _____
 Remarques: _____



Numéro de tarif: 30.137.001

Tous les prix s'entendent hors TVA	Prix (Prix Public)
S = Standard O = Option sans suppl. de prix □ = Option avec suppl. de prix - = impossible	CHF 2'250.00 Numéro de tarif

ASSISE

Profondeur (cm)	Largeur du siège										
	Simple croisillon			1,5 croisillon						Double crois.	
	Poids utilisateur: max. 70 kg			Poids utilisateur max. 130 kg							
	30	32	34	36	38	40	42	44	46	48	50
32	O	O	O	-	-	-	-	-	-	-	-
34	O	O	O	-	-	-	-	-	-	-	-
36	O	O	O	O	O	O	O	O	O	O	O
38	O	O	O	O	O	O	O	O	O	O	O
40	O	O	O	O	O	O	O	O	O	O	O
42	O	O	O	O	O	O	O	O	O	O	O
44	O	O	O	O	O	O	O	O	O	O	O
46	O	O	O	O	O	O	O	O	O	O	O
48	O	O	O	O	O	O	O	O	O	O	O
50	O	O	O	O	O	O	O	O	O	O	O

La plus petite largeur avec protection latéral standard et inclinaison à 0°:
Largeur du siège + 16 cm



Compatibilité des tailles de roues avec la profondeur d'assise:
Vérifiez-la avec le tableau de la page 2!

HAUTEUR D'ASSISE AVANT (en cm)

	Roues avant 3"	Roues avant 4"	Roues avant 5"	Roues avant 6"
39	O	-	-	-
40	O	O	-	-
41	O	O	-	-
42	-	O	O	-
43	-	-	O	-
44	O	O	O	-
45	O	O	O	-
46	-	O	O	O
47	-	-	O	O
48	O	O	O	O
49	O	O	O	O
50	-	O	O	O
51	-	-	O	O
52	-	-	-	O



Les roues de 6" ne sont pas compatibles avec l'angle du repose-pieds 80° et 90°

HAUTEUR D'ASSISE ARRIÈRE (en cm)

	Roue arrière 18"	Roue arrière 20"	Roue arrière 22"	Roue arrière 24"	Roue arrière 26"
32,5	O	O	-	-	-
33,5	O	O	-	-	-
34,5	O	O	-	-	-
35,5	O	O	O	-	-
36,5	O	O	O	-	-
37,5	O	O	O	-	-
38,5	O	O	O	O	-
39,5	O	O	O	O	-
40,5	O	O	O	O	-
41,5	O	O	O	O	O
42,5	-	O	O	O	O
43,5	-	O	O	O	O
44,5	-	-	O	O	O
45,5	-	-	O	O	O
46,5	-	-	O	O	O
47,5	-	-	-	O	O
48,5	-	-	-	O	O
49,5	-	-	-	O	O
50,5	-	-	-	-	O
51,5	-	-	-	-	-
52,5	-	-	-	-	-

Veillez noter les différences maximales recommandées suivantes entre la hauteur du siège avant et la hauteur du siège arrière:

Profondeur d'assise de 32 cm à 36 cm:
différence maximale de 4 cm

Profondeur d'assise de 36 cm à 44 cm:
différence maximale de 7 cm

Profondeur d'assise de 44 à 50 cm:
différence maximale de 10 cm







TABLEAU ROUE AVANT - ROUE ARRIÈRE VS. CORPS DE SIÈGE





Roue avant	Roue arrière 18"	Roue arrière 20"	Roue arrière 22"	Roue arrière 24"	Roue arrière 26"	
3"	Profond. d'assise possible 32 - 50	Profond. d'assise possible 32 - 50	Profond. d'assise possible 36 - 50	Profond. d'assise possible 38 - 50	Profond. d'assise possible 44 - 50	 Pour vérifier la compatibilité de la taille des roues par rapport à la profondeur d'assise
4"	Profond. d'assise possible 32 - 50	Profond. d'assise possible 32 - 50	Profond. d'assise possible 36 - 50	Profond. d'assise possible 38 - 50	Profond. d'assise possible 44 - 50	
5"	Profond. d'assise possible 32 - 50	Profond. d'assise possible 32 - 50	Profond. d'assise possible 36 - 50	Profond. d'assise possible 38 - 50	Profond. d'assise possible 44 - 50	
6"	Profond. d'assise possible 38 - 50	Profond. d'assise possible 38 - 50	Profond. d'assise possible 40 - 50	Profond. d'assise possible 40 - 50	Profond. d'assise possible 44 - 50	

CADRE







	Cadre fermé 70° (Angle de repose-pieds)	<input type="radio"/>	-	
	Cadre fermé 80° (Angle de repose-pieds) <i>pas possible en combinaison avec la roue avant de 6"</i>	<input type="radio"/>	-	
	Cadre fermé 90° (Angle de repose-pieds) <i>pas possible en combinaison avec la roue avant de 6"</i>	<input type="radio"/>	-	

ACCOUDOIRS/PROTECTION LATÉRALES

B82S fix	Protège-latérale - aluminium	<input type="radio"/>	-	30.508.000	
B82-C fix	Protège-latérale - carbone	<input type="checkbox"/>	CHF 600.00	30.508.000	
B82-A fix	Protège-vêtement avec garde-boue - aluminium	<input type="checkbox"/>	CHF 90.00	30.508.000	
Bi5	Accoudoir réglable en hauteur, amovible, avec coussin	<input type="checkbox"/>	CHF 180.00	30.508.000	
Tube	Accoudoir tubulaire (rabattable en arrière)	<input type="checkbox"/>	CHF 230.00	30.508.000	
			<i>pas possible avec un dossier réglable en angle ou un dossier pliable</i>		
B82SL-A	Protection latérale amovible LONG - aluminium	<input type="checkbox"/>	CHF 180.00	30.508.000	
B82S-C	Protection latérale amovible - carbone	<input type="checkbox"/>	CHF 580.00	30.508.000	
B82L-A	Protège-vêtements avec garde-boue amovible LONG - aluminium	<input type="checkbox"/>	CHF 240.00	30.508.000	
B82-C	Protège-vêtements avec garde-boue amovible - carbone	<input type="checkbox"/>	CHF 600.00	30.508.000	

ACCOUDOIRS/PROTECTION LATÉRALES					
B660	Manchette gouttière				70.135.100 
	Droite	<input type="checkbox"/>	CHF	140.00	
	Gauche	<input type="checkbox"/>	CHF	140.00	
B66M	Support pour bras hémiplégique				70.135.100 
	Rechts	<input type="checkbox"/>	CHF	330.00	
	Links	<input type="checkbox"/>	CHF	330.00	
B66ML	Support pour bras hémiplégique - Version longue				70.135.100 
	Droite	<input type="checkbox"/>	CHF	410.00	
	Gauche	<input type="checkbox"/>	CHF	410.00	
B66MA	Support pour bras hémiplégique - Version anatomique				70.135.100 
	Droite	<input type="checkbox"/>	CHF	350.00	
	Gauche	<input type="checkbox"/>	CHF	350.00	
B66MAL	Support pour bras hémiplégique - Version anatomique longue				70.135.100 
	Droite	<input type="checkbox"/>	CHF	420.00	
	Gauche	<input type="checkbox"/>	CHF	420.00	

REPOSE-PIÈDS





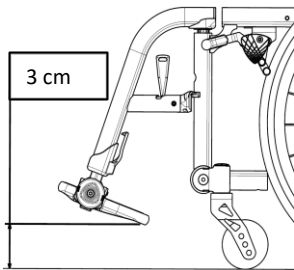

	Mono-bloc - aluminium - pliable	<input type="radio"/>	-		30.505.000 
	Mono-bloc - Palette en aluminium - pliable	<input type="checkbox"/>	CHF	180.00	30.505.000 
	Mono-bloc - Palette en carbone - pliable	<input type="checkbox"/>	CHF	530.00	30.505.000 
	Palette inversée (longueur de jambe plus courte)	<input type="checkbox"/>	CHF	330.00	30.505.000 
	Repose-pieds ouvrant avec palette	<input type="checkbox"/>	CHF	100.00	30.505.000 
	Repose-pieds en deux parties <i>uniquement possible avec une longueur de jambe inférieure 37 - 48 cm</i>	<input type="checkbox"/>	CHF	100.00	30.505.000 













Longueur de la jambe inférieure				
	22 cm			<input type="radio"/>
	23 cm			<input type="radio"/>
	24 cm			<input type="radio"/>
	25 cm			<input type="radio"/>
	26 cm			<input type="radio"/>
	27 cm			<input type="radio"/>
	28 cm			<input type="radio"/>
	29 cm			<input type="radio"/>
	30 cm			<input type="radio"/>
	31 cm			<input type="radio"/>
	32 cm			<input type="radio"/>
	33 cm			<input type="radio"/>
	34 cm			<input type="radio"/>
	35 cm			<input type="radio"/>
	36 cm			<input type="radio"/>
	37 cm			<input type="radio"/>
	38 cm			<input type="radio"/>
	39 cm			<input type="radio"/>
	40 cm			<input type="radio"/>
	41 cm			<input type="radio"/>
	42 cm			<input type="radio"/>
	43 cm			<input type="radio"/>
	44 cm			<input type="radio"/>
	45 cm			<input type="radio"/>
	46 cm			<input type="radio"/>
	47 cm			<input type="radio"/>
	48 cm			<input type="radio"/>

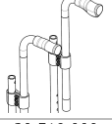
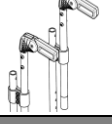



22 - 34 cm uniquement possible avec la palette inversée







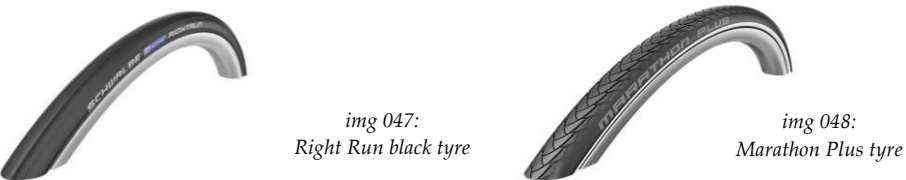
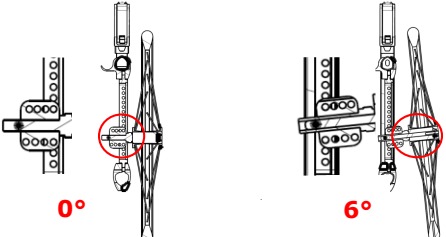











Mesurez la longueur du repose-pieds du fauteuil roulant. La longueur de la jambe inférieure doit être au moins 3 cm de moins à l'avant que la hauteur d'assise sélectionnée

COULEUR DU CADRE														
Cadre avant										mat	bril.			
C4	Rouge										<input type="radio"/>	<input type="radio"/>	-	
C5	Noir										<input type="radio"/>	<input type="radio"/>	-	
C8	Jaune										<input type="radio"/>	<input type="radio"/>	-	
C29	Argent										<input type="radio"/>	<input type="radio"/>	-	
C53	Orange										<input type="radio"/>	<input type="radio"/>	-	
C55	Inox										<input type="radio"/>	<input type="radio"/>	-	
C56	Bleu métal										<input type="radio"/>	<input type="radio"/>	-	
C59	Champagne										<input type="radio"/>	<input type="radio"/>	-	
C76	Blanc										<input type="radio"/>	<input type="radio"/>	-	
C79	Bleu pacifique										<input type="radio"/>	<input type="radio"/>	-	
C85	Vert électrique										<input type="radio"/>	<input type="radio"/>	-	
C87	Orange clair										<input type="radio"/>	<input type="radio"/>	-	
C88	Or										<input type="radio"/>	<input type="radio"/>	-	
C89	Cuivre										<input type="radio"/>	<input type="radio"/>	-	
	Couleur spéciale (sur demande)										<input type="checkbox"/>	<input type="checkbox"/>	CHF	420.00
Cadre arrière														
C5M	Noir mat										S		-	
	Couleur spéciale (sur demande)										<input type="checkbox"/>		CHF	420.00
DOSSIER														
Cadre														
	Cadre fixe du dossier										<input type="radio"/>		-	
	Dossier réglable en angle (82° - 102°) Réglage de l'angle par vis, angle standard: 90° <i>non compatible avec la croix simple (largeur du siège 30 - 34 cm)</i>										<input type="checkbox"/>	CHF	340.00	
	Dossier réglable en angle (82° - 102°) Réglage de l'angle par vis, angle standard: 90° Dos pliable <i>non compatible avec la croix simple (largeur du siège 30 - 34 cm)</i>										<input type="checkbox"/>	CHF	410.00	
Rembourrage														
	Rembourrage standard du dos - non réglable										<input type="radio"/>		-	
	Nylon										<input type="radio"/>		-	
L44	Dossier réglable (Velcro)													30.507.000
	Nylon										<input type="checkbox"/>	CHF	80.00	
	Nid d'abeille-Cordura										<input type="checkbox"/>	CHF	80.00	
	Airflow										<input type="checkbox"/>	CHF	80.00	
Option	Poche arrière										<input type="checkbox"/>	CHF	70.00	
Hauteur de dossier														
Type de poignées de poussée (push handle)		sans PH	PH 01	PH 02	PH 03	PH 04	PH 05	PH 06						
Hauteur fixe	25 cm	Δ	Δ	Δ	Δ	-	Δ	Δ	<input type="radio"/>		-			
	27 cm	Δ	Δ	Δ	Δ	-	Δ	Δ	<input type="radio"/>		-			
	29 cm	Δ	Δ	Δ	Δ	-	Δ	Δ	<input type="radio"/>		-			
	31 cm	Δ	Δ	Δ	Δ	-	Δ	Δ	<input type="radio"/>		-			
	33 cm	Δ	Δ	Δ	Δ	-	Δ	Δ	<input type="radio"/>		-			
	35 cm	●	●	●	●	-	●	●	<input type="radio"/>		-			
	37 cm	●	●	●	●	-	●	●	<input type="radio"/>		-			
	39 cm	●	●	●	●	Δ	●	●	<input type="radio"/>		-			
	41 cm	●	●	●	●	Δ	●	●	<input type="radio"/>		-			
	43 cm	●	●	●	●	Δ	●	●	<input type="radio"/>		-			
	45 cm	●	●	●	●	Δ	●	●	<input type="radio"/>		-			
Hauteur ajustable (3 mesures)	25 - 27,5 - 30 cm	Δ	Δ	Δ	-	-	-	-	<input type="checkbox"/>	CHF	60.00			
	30 - 32,5 - 35 cm	Δ	●	●	Δ	-	-	-	<input type="checkbox"/>	CHF	60.00			
	35 - 37,5 - 40 cm	●	●	●	●	-	-	-	<input type="checkbox"/>	CHF	60.00			
	40 - 42,5 - 45 cm	●	●	●	●	-	-	-	<input type="checkbox"/>	CHF	60.00			
	45 - 47,5 - 50 cm	●	●	●	●	-	-	-	<input type="checkbox"/>	CHF	60.00			

Poignées de poussée(Push Handle)								
sans PH	sans poignée de poussée				<input type="radio"/>	-		
PH 01	Poignées de poussée - fixe long (12cm)				<input type="checkbox"/>	CHF	40.00	30.510.000 
PH 02	Poignées de poussée - fixe court (8cm)				<input type="checkbox"/>	CHF	40.00	30.510.000 
PH 03	Poignées de poussée rabattable				<input type="checkbox"/>	CHF	260.00	30.510.000 
PH 04	Poignées de poussée réglables en hauteur -Réglage dans les tubes arrière Poignées fixes				<input type="checkbox"/>	CHF	95.00	30.510.000 
PH 05	Réglable en hauteur - avec des supports derrière le dossier - poignées fixes				<input type="checkbox"/>	CHF	260.00	30.510.000 
PH 06	Hauteur réglable - avec supports derrière le dossier - poignées rabattables				<input type="checkbox"/>	CHF	410.00	30.510.000 
ASSISE								
	Type de siège (sans coussin de siège)							
	Toile d'assise fixe				S	-		
L40	Toile d'assise réglage en tension				<input type="radio"/>	-		30.507.000
	Coussin d'assise							
	Coussin d'assise, 5 cm				<input type="checkbox"/>	CHF	90.00	70.141.000
	Coussin d'assise - Visco, 5 cm				<input type="checkbox"/>	CHF	160.00	70.141.000
Roues avant								
Taille	3"	4"	5"	6"	<i>Choisissez la même taille que celle indiquée pour la hauteur du siège avant</i>			
standard noir	<input type="radio"/>	<input type="radio"/>	<input type="radio"/>	<input type="radio"/>	<i>6" peut être combiné qu'avec un cadre 70°</i>		-	30.511.000 
transparent	<input type="checkbox"/>	<input type="checkbox"/>	<input type="checkbox"/>				-	30.511.000 
alu - argent	<input type="checkbox"/>	<input type="checkbox"/>	<input type="checkbox"/>				CHF	95.00 30.511.000 
alu - rouge	<input type="checkbox"/>	<input type="checkbox"/>	<input type="checkbox"/>				CHF	95.00 30.511.000 
alu - bleu	<input type="checkbox"/>	<input type="checkbox"/>	<input type="checkbox"/>				CHF	95.00 30.511.000 
carbone		<input type="checkbox"/>	<input type="checkbox"/>				CHF	170.00 30.511.000 
LED		<input type="checkbox"/>	<input type="checkbox"/>				CHF	95.00 30.511.000 

Roues arrière							
18"	Roue standard, 18" Pneu: Schwalbe Marathon Racer	<input type="checkbox"/>	CHF	350.00	30.511.000 img 041		
20"	Roue Design, light 20", rayons radiaux, Pneu: Schwalbe Right Run black	<input type="radio"/>	-		30.511.000 img 042 + img 047		
22"	Roue Design, light 22", rayons radiaux, Pneu: Schwalbe Right Run black	<input type="radio"/>	-		30.511.000 img 042 + img 047		
24"	Roue 24" x 1 3/8, rayons radiaux, Pneu noir, roues bandage, noir	<input type="radio"/>	-		30.511.000		
	Roue Design, light 24", rayons radiaux, Pneu: Schwalbe Right Run black	<input type="radio"/>	-		30.511.000 img 042 + img 047		
	Roue Design, light 24", rayons radiaux, Pneu: Schwalbe Marathon Plus	<input type="checkbox"/>	CHF	210.00	30.511.000 img 042 + img 048		
	Roue 24" avec frein à tambour, roues bandage noir <i>inclinaison possible: 0°</i>		<input type="checkbox"/>	CHF	290.00	30.503.000 30.511.000	
	Roue 24" avec frein à tambour, pneus pneumatiques: noir <i>Inclinaison possible: 0°</i>		<input type="checkbox"/>	CHF	290.00	30.503.000 30.511.001	
	Roue Spirit 24", avec moyeu alu, rayons radiaux, Pneu: Schwalbe Right Run black	<input type="checkbox"/>	CHF	890.00	30.511.000 img 043 + img 047		
	Roue Spirit 24", avec moyeu alu, rayons radiaux, Pneu: Schwalbe Marathon Plus	<input type="checkbox"/>	CHF	960.00	30.511.000 img 043 + img 048		
	Roue Spirit 24", avec moyeu alu rouge, rayons radiaux, Pneu: Schwalbe Right Run black	<input type="checkbox"/>	CHF	890.00	30.511.000 img 044 + img 047		
	Roue Spirit 24", avec moyeu alu rouge, rayons radiaux, Pneu: Schwalbe Marathon Plus	<input type="checkbox"/>	CHF	960.00	30.511.000 img 044 + img 048		
	Roue Spirit 24", avec moyeu alu bleu, rayons radiaux, Pneu: Schwalbe Right Run black	<input type="checkbox"/>	CHF	890.00	30.511.000 img 045 + img 047		
	Roue Spirit 24", avec moyeu alu bleu, rayons radiaux, Pneu: Schwalbe Marathon Plus	<input type="checkbox"/>	CHF	960.00	30.511.000 img 045 + img 048		
26"	Roue Design, light 26", rayons radiaux, Pneu: Schwalbe Right Run black	<input type="checkbox"/>	CHF	135.00	30.511.000 img 042 + img 047		
	Roue Design, light 26", rayons radiaux, Pneu: Schwalbe Marathon Plus	<input type="checkbox"/>	CHF	320.00	30.511.000 img 042 + img 048		
	Roues Off road 24" (kit supplémentaire) <i>pas compatible avec accoudeur BIS</i>	<input type="checkbox"/>	CHF	770.00	30.511.000 img 046		
 							
Pré-réglage du carrossage (modifiable directement sur le fauteuil)							
	0°		<input type="radio"/>	-			
	2°		<input type="radio"/>	-			
	4°		<input type="radio"/>	-			
	6°		<input type="radio"/>	-			
Freins							
	Freins à tirer (tirez en arrière pour le verrouillage)	<input type="radio"/>	-				
	Freins à pousser (poussez vers l'avant pour le verrouillage)	<input type="radio"/>	-				
	Freins sport	<input type="checkbox"/>	CHF	140.00			
B40	Extension du levier de frein	<input type="checkbox"/>	CHF	50.00	30.504.000		

OPTIONS						
B20	Ceinture de sécurité	<input type="checkbox"/>	CHF	60.00	70.112.000 	
B31L	Porte-canne - gauche	<input type="checkbox"/>	CHF	60.00	30.512.000 	
B31R	Porte-canne - droite	<input type="checkbox"/>	CHF	60.00		
B33	Jante à main avec enduit de gel (Paire)	<input type="checkbox"/>	CHF	120.00	70.170.000 	
B330	Jante à main à bande de roulement souple (Paire)	<input type="checkbox"/>	CHF	250.00	70.171.000 	
B330A	Jante à main avec couverture souple - capacité de préhension étendue (Paire)	<input type="checkbox"/>	CHF	295.00	70.171.000 	
B78L	Anti-bacsulement-gauche <i>SWISS VERSION</i>	<i>- larg. de siège ≤ 36 cm - pas possible de plier - pas compatible avec roues voyage B86</i>	<input type="checkbox"/>	CHF	115.00	30.501.000 
B78R	Anti-bacsulement-droite <i>SWISS VERSION</i>		<input type="checkbox"/>	CHF	115.00	
	Aide au basculement - gauche	<i>Combinaison avec anti-basculé du même côté impossible</i>	<input type="checkbox"/>	CHF	40.00	30.506.000 
	Aide au basculement - droite		<input type="checkbox"/>	CHF	40.00	
B86	Roues de voyage	<i>incompatible avec roulette anti-basculé</i>	<input type="checkbox"/>	CHF	210.00	
B90	Barre de stabilisation	<i>incompatible avec PH04 ou pour dossier ajustable en position la plus basse</i>	<input type="checkbox"/>	CHF	90.00	
L04L	Coussin latéral - gauche	<i>pas possible avec le réglage du dossier en hauteur ou le rabattement</i>	<input type="checkbox"/>	CHF	450.00	70.135.000 
L04R	Coussin latéral - droite		<input type="checkbox"/>	CHF	450.00	
L04SL	Coussin latéral PETIT - gauche		<input type="checkbox"/>	CHF	425.00	70.135.000 
L04SR	Coussin latéral PETIT - droite		<input type="checkbox"/>	CHF	425.00	
B85	Protège-rayons	<input type="checkbox"/>	CHF	140.00	30.509.000 