



S O L U T I O N S
DE SOUTIEN
POSTURAL



neoflex
POSTURAL SUPPORT SOLUTIONS

Une position correcte est essentielle pour permettre aux utilisateurs de fauteuils roulants de maintenir du confort et de l'indépendance. Un positionnement correct ne présente pas seulement un bénéfice du point de vue physique, il joue aussi un rôle dans la vie quotidienne d'un utilisateur ou encore dans ses interactions sociales.

Neoflex est une gamme complète de solutions qui propose le meilleur positionnement possible aux utilisateurs de fauteuils roulant avec pour but d'apporter un maximum

de fonctionnalité, de confort, de support et de sécurité. Que vous soyez un professionnel de santé en recherche d'une solution pour vos patients ou un utilisateur de fauteuil roulant avec un besoin de maintien, notre gamme disposera d'un large panel de ceintures, harnais et supports pour s'adapter à chaque situation et à chaque profil.

Qualité et design européens

VERMEIREN
we care for you

Neoflex est une gamme de solutions de maintien et de positionnement conçue par **VERMEIREN**. Vermeiren est une entreprise internationale spécialisée dans la fabrication de solutions de mobilité comme les fauteuils roulants, les scooters et tout autre dispositif permettant aux personnes d'améliorer leur mobilité et leur autonomie.

Avec plus de 65 ans d'expérience dans cette industrie, Vermeiren s'est construit une solide réputation d'acteur incontournable des produits de mobilité de qualité. L'une des valeurs essentielles chez Vermeiren

est notre engagement dans la recherche et le développement. Nous travaillons au contact de professionnels de santé et d'utilisateurs pour concevoir des produits qui remplissent leurs besoins. De l'ergonomie aux matériaux et technologies de pointe, nous repoussons toujours les limites du possible dans le secteur des solutions de mobilité.

Notre slogan, « We care for you » est de ce fait, plus qu'un slogan. Nos produits sont conçus pour s'adapter à votre style de vie et à vos besoins.



Le sourire d'une personne qui peut se connecter librement à son environnement et profiter des interactions sociales n'a pas de prix pour moi. Les sangles permettent aux patients de participer en toute confiance tout en se sentant à l'aise et en sécurité.

Artur Skubera

Physiothérapeute et conseiller clinique chez **VERMEIREN**

J'ai besoin de me sentir stable et en sécurité pour effectuer les meilleures performances possibles. Les solutions Neoflex sont le partenaire idéal pour ma stabilité quand je joue.

José Coronado

Joueur de tennis espagnol et ambassadeur de **VERMEIREN**



A close-up photograph of a black neoprene garment, likely a medical or outdoor accessory. The fabric has a fine, textured weave. Bright blue stitching is visible along the seams. A small, black rectangular label is attached to the fabric, featuring the word 'neoflex' in a stylized font. The 'neo' part is white, and the 'flex' part is blue, matching the stitching. The background is a plain, light color, possibly white or light blue.

Neoflex Matériaux

Tous les produits NEOFLEX ont un tissu en Néoprène confortable et stretch. Cette qualité de matériaux est résistante pour une utilisation quotidienne intensive, résistante aux UV, à l'humidité et plus encore. Grâce au processus de fabrication du tissu, les coutures fournissent une combinaison parfaite entre rigidité et élasticité pour donner le meilleur confort possible au patient.

Toutes les sangles NEOFLEX sont respirantes grâce à une conception ingénieuse, réduisant le risque d'ulcère, d'irritation qui serait causé par l'humidité ou la chaleur. Nos solutions NEOFLEX sont conçues pour être durables sans sacrifier le confort qu'elles procurent. Tous les produits NEOFLEX sont lavables en machine pour assurer une hygiène optimale.

Voir nos manuels d'utilisation pour plus d'information.

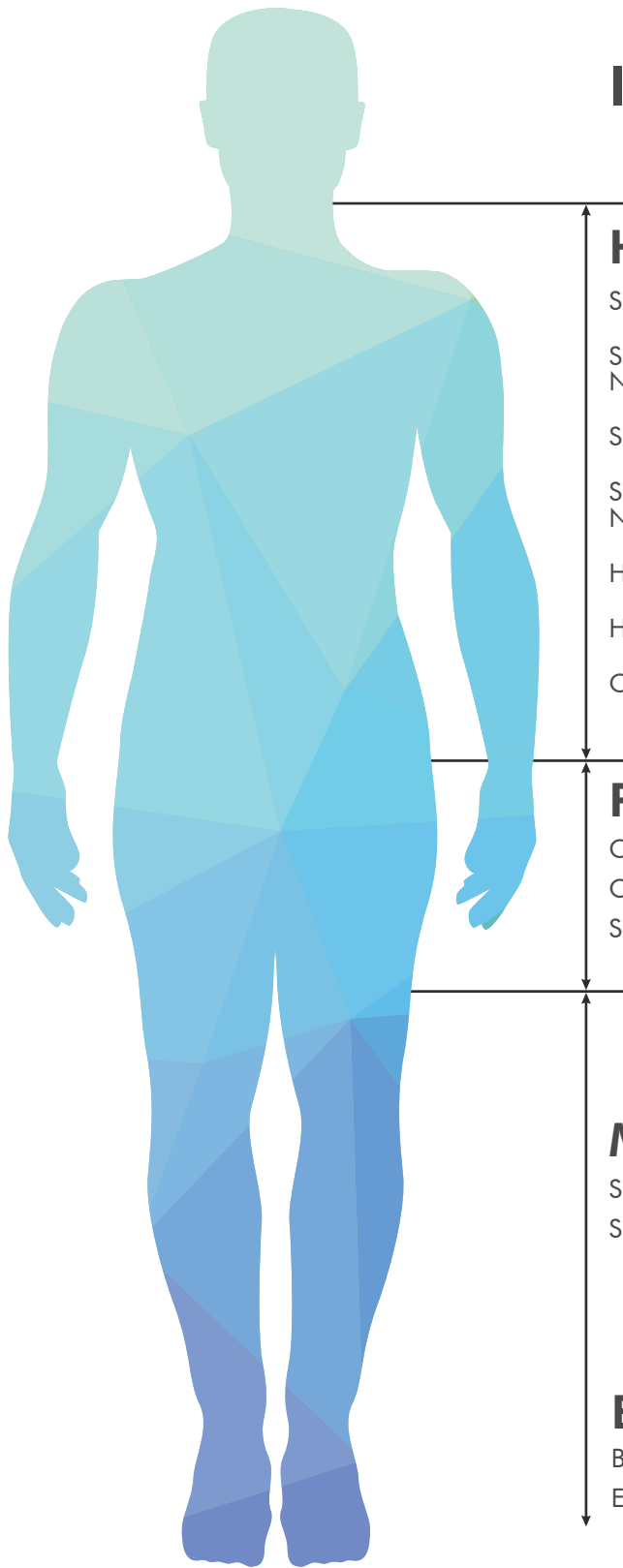

Indice

Haut du corps - Neo 20

Support Thoracique - large. Neo 20.01	7
SSupport Thoracique- avec Zipper - Large. Neo 20.02	8
Support Thoracique- Mince. Neo 20.03	9
Support Thoracique- avec Zipper- Mince. Neo 20.04	9
Harnais d'épaule. Neo 20.05	10
Harnais d'épaule lié Neo 20.06	10
Ceinture Thoracique. Neo 20.07	11

Positionnement pelvien - Neo 30

Ceinture Hanche 2 points. Neo 30.01	13
Ceinture Hanche 4 points. Neo 30.02	14
Sangle Pelvienne. Neo 30.03	15

Membres inférieurs - Neo 40

Support Mollet. Neo 40.01	17
Support Cheville. Neo 40.02	17

Bande multi-usage - Neo 00

Bande Multi-usage. Neo 00.01	18
Extension Bande Multi-usage. Neo 00.02	18



HAUT DU CORPS

Un bon positionnement du haut du corps est d'une importance vitale pour les utilisateurs de fauteuils roulants, assurant leur confort, leur indépendance et leur bien-être général. En plus des avantages physiques d'un positionnement correct, l'importance du positionnement dans les contextes sociaux, la communication et les interactions quotidiennes ne doit pas être sous-estimée. Une posture et un positionnement corrects

du haut du corps assurent une répartition uniforme du poids et de la pression sur le corps, réduisant le risque de tension, de pression inconfortable, de débit sanguin réduit ou de toute autre gêne causée par un positionnement incorrect.

Nos solutions de soutien postural aident à améliorer la stabilité et à réduire les mouvements involontaires ou les glissades en fauteuil roulant.

Stabilisation du haut du corps

Les supports thoraciques Neoflex procurent un contrôle et une stabilité du tronc en maintenant le tronc et les épaules sans réduire le mouvement des bras ou des épaules. Un équilibre parfait entre le maintien et le mouvement est la clé d'un positionnement correct. Cela permet également au haut du corps d'être bien calé dans le dossier du fauteuil roulant.

Les soutiens de poitrine Neoflex assurent le contrôle et la stabilité du tronc en soutenant les articulations de la poitrine et des épaules sans réduire le mouvement des bras ou des épaules. Un équilibre parfait entre le soutien et le mouvement favorise un positionnement correct du haut du corps. Il favorise également le contact du haut du corps avec le dossier du fauteuil roulant.



Support thoracique - Large
Tailles : XS-S-M-L-XL



Support thoracique avec zip - Large
Tailles : XS-S-M-L-XL



Support thoracique - Mince
Tailles : XS-S-M-L-XL



Support thoracique avec zip - Mince
Tailles : XS-S-M-L-XL

Support thoracique – Large Neo 20.01

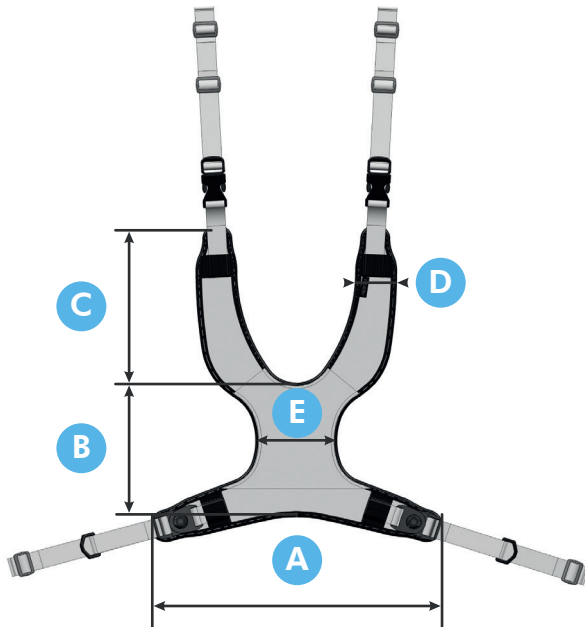

	A	B	C	D	E
XS	28	13	13	4	5
S	29	14	17	4,5	8
M	36	18	22	5	11
L	44	21	25	6	11
XL	52	25	27	6	13

Dimensions en cm.

Support thoracique avec zip – Large

Neo 20.02

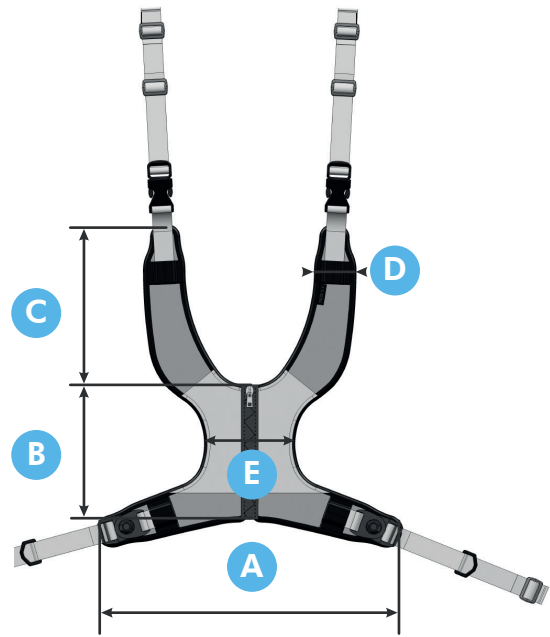

	A	B	C	D	E
XS	28	13	13	4	5
S	29	14	17	4,5	8
M	36	18	22	5	11
L	44	21	25	6	11
XL	52	25	27	6	13

Dimensions en cm.



Support thoracique – Mince

Neo 20.03

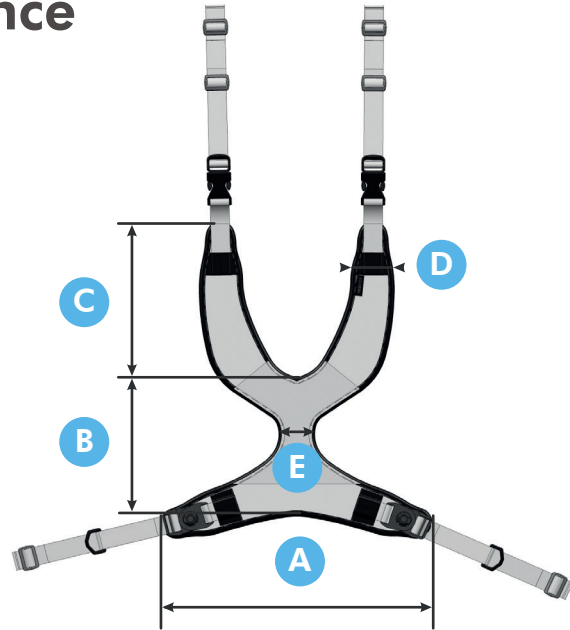

	A	B	C	D	E
XS	28	13	13	4,5	5
S	29	14	17	4,5	5
M	36	18	22	5	5
L	41	21	22	6	5
XL	49	23	25	6	5

Dimensions en cm.

Support thoracique avec zip - mince

Neo 20.04

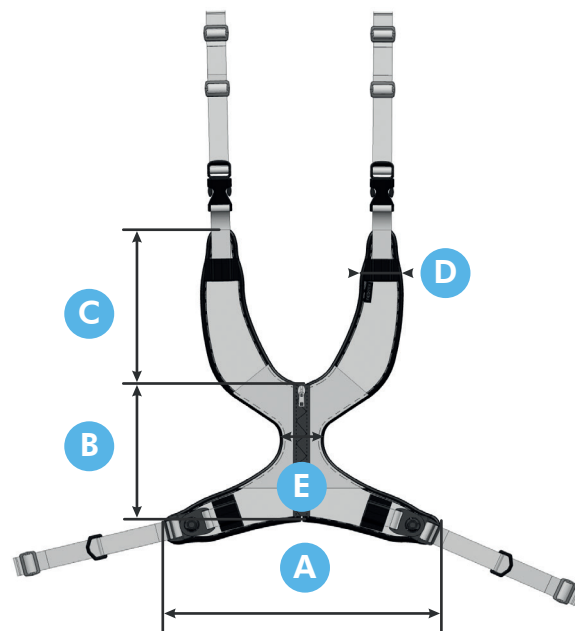

	A	B	C	D	E
XS	28	13	13	4,5	5
S	29	14	17	4,5	5
M	36	18	22	5	5
L	41	21	22	6	5
XL	49	23	25	6	5

Dimensions en cm.

Harnais d'épaules

Neo 20.05

En cas de rotation involontaire des épaules, de déséquilibre de la tête, de rigidité de la colonne vertébrale et/ou de douleurs dans le dos, les harnais d'épaules Neoflex permettent la rétraction des épaules tout en s'adaptant à l'asymétrie des épaules.

Un harnais lié (Neo 20.06) est également disponible pour égaliser la tension entre les deux bretelles tout en empêchant l'instabilité ou le glissement des sangles. La rétraction des épaules en position verticale

favorise la respiration, un meilleur contrôle de la tête et la stabilisation du haut du corps sans restreindre les mouvements des côtes ni la liberté de mouvement des bras en position assise dans un fauteuil roulant.

	A	B
S	30	6
M	35	7
L	40	7
XL	47	7,5

Dimensions en cm.

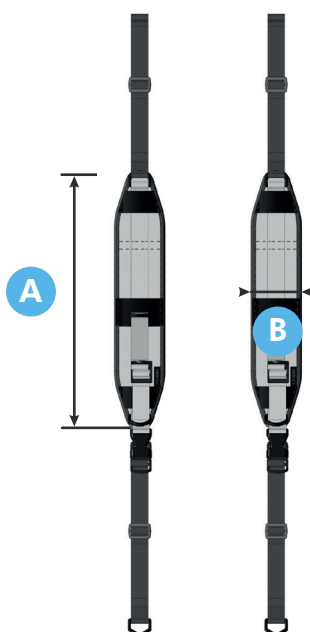

Harnais d'épaules lié

Neo 20.06

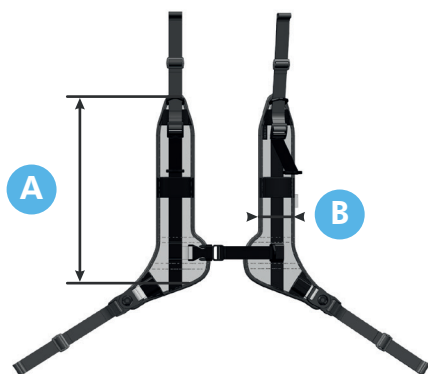

	A	B
S	35	6
M	28	7
L	45	7
XL	51	7,5

Dimensions en cm.



Ceinture thoracique

Neo 20.07

La ceinture thoracique Neoflex offre un excellent maintien du haut du corps et un support du tronc. La ceinture thoracique peut être installée à hauteur de la poitrine et à hauteur de l'abdomen supérieur pour répondre aux besoins de l'utilisateur. Son installation au dessus l'abdomen aide à soulever le diaphragme, améliorant ainsi respiration, la communication verbale et la déglutition.

Un simple support, comme la ceinture thoracique, est souvent suffisant lorsque la stabilité est le

besoin prioritaire. Les supports Neoflex profitent au positionnement du haut du corps et, par la suite, à d'autres parties également.

Fabriquée avec du néoprène, un matériau confortable qui s'adapte et s'étire sans compromettre le soutien, nos produits sont lavables en machine et garantissent un maintien du haut du corps confortable et hygiénique, ce qui les rendent parfaits pour un usage fréquent.

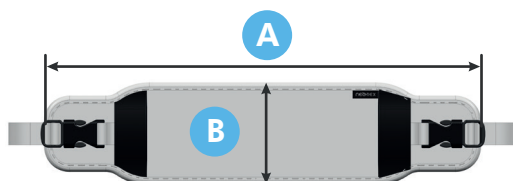

	A	B
XS	31	8,5
S	39	10,5
M	47	12
L	57	12
XL	65	13,5

Dimensions en cm.



POSITIONNEMENT PELVIEN

Le positionnement pelvien fait référence à l'orientation et à l'alignement des os pelviens, qui forment une partie importante du corps humain. Le bassin est un ensemble d'os qui relie le tronc aux jambes, soutiennent le haut du corps et contiennent certains organes vitaux. Une position pelvienne neutre est donc vitale pour assurer une posture et un positionnement optimaux pour un mouvement et un fonctionnement efficaces et confortables des hanches et du bas du dos, et bien sûr, pour la meilleure posture.

Le positionnement pelvien peut avoir un impact significatif sur la posture, les mouvements et la santé physique globale. Un bon alignement du bassin assure une répartition uniforme de la pression et aide à réduire le risque de blessure et de douleur dans le bas du dos, les hanches et les jambes.

Neoflex offre une sélection de solutions de soutien pelvien pour répondre aux exigences et aux besoins individuels, allant d'un soutien léger à un soutien solide.



Ceinture hanches 2 points
Tailles : S-M-L



Ceinture hanche 4 points
Tailles : S-M-L



Sangle Pelvienne
Tailles : XS-S-M-L-XL

Ceinture hanches 2 points

Neo 30.01

La ceinture de hanches Neoflex avec deux points d'attache au fauteuil roulant fournit un soutien pour le bassin de l'utilisateur. En combinaison avec nos clamps et fixations, une pression légère à modérée peut être appliquée pour éviter le glissement.

La ceinture de hanches comporte deux pièces rembourrées pour favoriser une répartition uniforme de la pression et pour plus de confort. La tension et la pression appliquée peuvent facilement être ajustées avec les sangles.

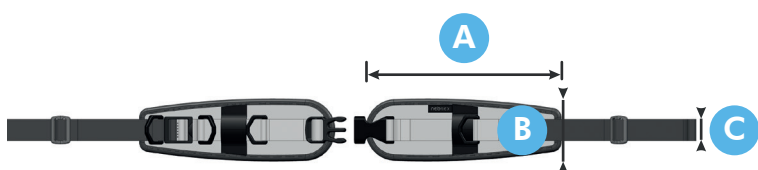

	A	B	C
XS	11	7	2,5
S	17	7	2,5
M	22	7	2,5
L	27	7	2,5

Dimensions en cm.

Ceinture hanches 4 points

Neo 30.02

La ceinture de hanches Neoflex 4 points offre les mêmes avantages que la ceinture abdominale 2 points, mais avec 2 points de fixation supplémentaires. Les sangles secondaires garantissent que la ceinture

ne se torde pas ou ne quitte pas la position requise. Cette ceinture est idéale pour l'inclinaison antérieure et la rotation du bassin.

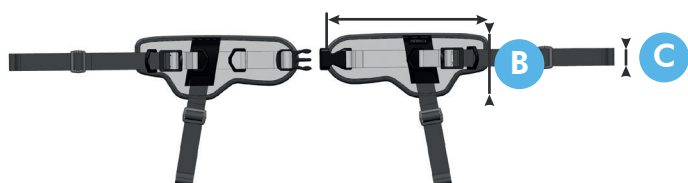

	A	B	C
XS	11	7	2,5
S	17	9	2,5
M	22	9	2,5
L	27	9	2,5

Dimensions en cm.

Sangle Pelvienne

Neo 30.03

Utilisez la sangle pelvienne pour remplacer le bloc d'abduction traditionnel afin d'éviter la compression des genoux. Facile à installer dans tout type de fauteuil roulant. C'est une solution parfaite pour les personnes souffrant de tensions musculaires ou de spasticité élevées afin d'éviter une compression

extrême des genoux et de réduire le risque de luxation de la hanche. La ceinture est fabriquée en néoprène pour limiter les mouvements involontaires sans restreindre la liberté de la jambe ni exercer de pression sur la vessie. Ce produit est compatible avec les ceintures de hanches Neoflex.

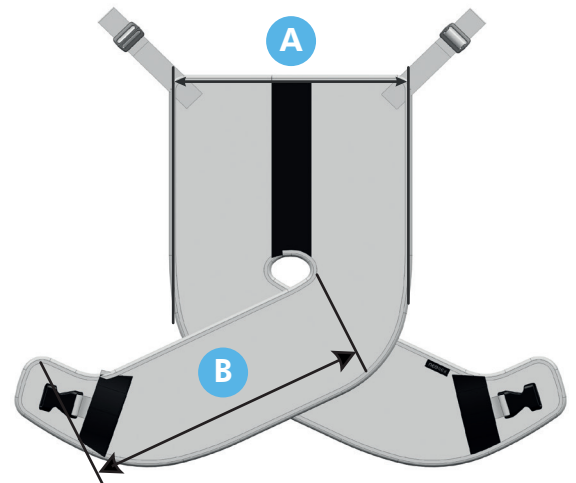

	A	B
XS	17	18
S	22	28
M	27	35
L	34	40

Dimensions en cm.



MEMBRES INFÉRIEURS

Le bon positionnement du bas du corps dans un fauteuil roulant implique de maintenir un alignement et un soutien appropriés pour prévenir l'inconfort, les blessures et les autres complications associées à une position assise prolongée.

Le bas du corps joue un rôle essentiel dans une bonne posture et un bon positionnement pour les utilisateurs de fauteuils roulants. Un professionnel de santé pourra optimiser l'utilisation de Neoflex selon les besoins.



Sangle Appui-Mollets

Tailles : S-M-L-XL



Maintien de cheville

Tailles : XS-S-M-L-XL

Sangle Appui-Mollets

Neo 40.01

Une sangle appui-mollets offre une stabilisation et un positionnement confortable dans le bas des jambes sans restreindre aucun mouvement ni appliquer de pression inutile. La sangle appui-mollets convient à

la plupart des fauteuils roulants équipés de repose-jambes et est parfaite en combinaison avec les fauteuils VERMEIREN.

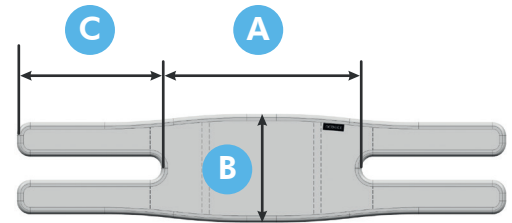

	A	B	C
S	19	12	15
M	27	14	19
L	35	16,5	25
XL	41	16,5	25

Dimensions en cm.

Maintien de cheville

Neo 40.02

Un système de maintien stable et confortable pour améliorer le positionnement du bas des jambes. Les sangles s'attachent facilement à n'importe quel fauteuil roulant. Ce support est utile à la fois pour la

stabilisation et la correction du positionnement des jambes si nécessaire.



ANKLE CIRCUMFERENCE	
XS	14 - 17
S	17 - 20
M	19 - 23
L	22 - 29
XL	28 - 33

Dimensions en cm.



Bande multi-usage

Neo 00.01

Cette bande multi-usage est une solution très intéressante pour le maintien des utilisateurs de fauteuils roulants ayant des besoins divers. La ceinture en néoprène peut être utilisée sur la poitrine, l'abdomen, les jambes, etc. et s'adapte à la plupart

des fauteuils roulants et des utilisateurs. Sa languette est facile à saisir et permet à son utilisateur de l'utiliser facilement et de manière indépendante.

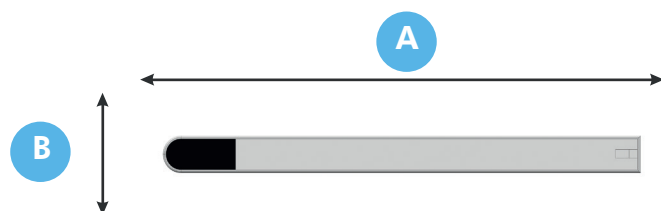

	A	B
S	100	8
M	140	10
L	160	10
XL	180	10

Dimensions en cm.



Extension pour bande multi-usage

Bande d'extension de 80cm (pour allonger la bande multi-usage).

Extension pour bande multi-usage



Bande multi-usage

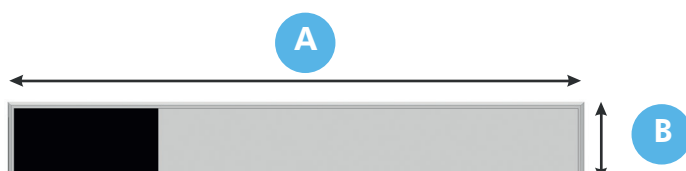

	A	B
S	80	8
M	80	10

Dimensions en cm.

INSTRUCTIONS DE LAVAGE



Tous nos produits Neoflex sont lavables en machine jusqu'à 40°C, même en cas d'utilisation quotidienne. Veuillez consulter nos manuels pour des instructions de lavage détaillées.



Les solutions posturales Neoflex ne conviennent pas au sèche-linge. Pour protéger votre Neoflex et prolonger sa durée de vie, nous vous recommandons de sécher nos produits à l'air libre.

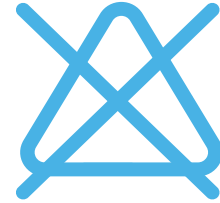

Pour protéger les matériaux de haute qualité utilisés dans le Neoflex, nous vous recommandons d'utiliser un liquide de lavage normal. L'eau de Javel, l'assouplissant ou tout autre type de solvant ne sont pas recommandés.

MATÉRIEL



Clamp triangulaire pour
Fauteuil roulant Trigo



Bridge pour tube rond



Bridge metal
Disponible Ø19, Ø22, Ø25,
Ø29, Ø30, Ø35mm



Profil Cinch pour
Fauteuil roulant INOVYS



Système de support
de dossier L34





neoflex
POSTURAL SUPPORT SOLUTIONS

